

PRODUCTS CATALOG

SolarCleano



*O balcão único para toda a sua limpeza solar
e manutenção*

Índice

3	Panorama geral	SolarCleano B1A	10
5	SolarCleano F1	Acessórios	11
6	SolarCleano M1	Demonstrações, formação e apoio	12
7	SolarCleano L1	O que representamos	13
8	SolarCleano T1	A inovação está no nosso ADN	14
9	SolarCleano B1	Porquê limpar?	15

Panorama geral

**F1****M1****L1****T1****B1****B1A**

	F1	M1	L1	T1	B1	B1A
Controlos	Remoto	Remoto	Remoto	Remoto	Remoto	Autónomo
Capacidade de limpeza	1120 m ² /h	600 m ² /h	2000 m ² /h	N/A	3000 m ² /h	3000 m ² /h
Comprimento	1450 mm	1139 mm	1800 mm	1300 mm	6908 mm	6908 mm
Largura	1315 mm	479 mm	2483 mm	1200 mm	1740 mm	1740 mm
Altura	333 mm	893 mm	386 mm	700 mm	3504 mm	3504 mm
Peso	80 kg	37 kg	110 kg	350 kg	1100 kg	1100 kg
Tipos de escovas	4 tipos	4 tipos	4 tipos	N/A	4 tipos	4 tipos
Húmida e seca	Húmido/Seco	Húmido/Seco	Húmido/Seco	N/A	Húmido/Seco	Seco
Velocidade máxima	40 m/min	30 m/min	40 m/min	54 m/min	40 m/min	20 m/min
Alcance do controlo	200 m	200 m	200 m	200 m	200 m	N/A
Duração da bateria	1h45	3h	4h	4h	7h a 12h com painéis solares	7h a 12h com painéis solares

Panorama geral



Os robots mais rápidos no mercado, de 500 a 4000 m²/h



Funciona em qualquer condição



Garantia de um ano com garantia serviços pós-venda dedicados



Sem microfissuras: Certificação Fraunhofer



Uma gama de robots adaptada a todos os orçamentos e a todos os tipos de instalações de painéis solares



Também adequado para a limpeza de janelas e telhados de vidro



Sem trabalhos em altura: controlo remoto a partir do solo

4 tipos de escovas para diferentes condições de sujidade

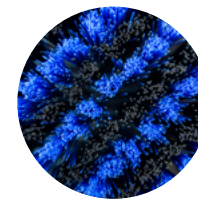

Suave

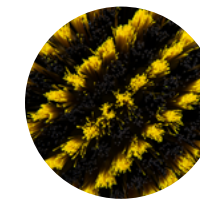

Padrão

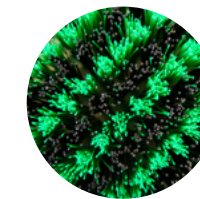

Rígido

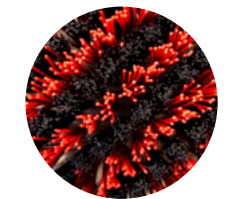

Muito rígido

SolarCleano F1



[Descarregar a folha de dados](#)

Sistema de luzes LED para limpeza em condições nocturnas



Câmara para operação remota

Mais segurança
Não é necessário trabalhar em altura.
Fácil manuseamento

Controlo remoto
Autonomia de 24h
Resistência à água IP65



Filtro incorporado para uma melhor qualidade da água
Liga-se a manguelras de jardim normais de 13-15 mm de diâmetro e 2,5-8 bar de pressão de água



Quadro elétrico central
Alimentação por bateria com uma autonomia de 2h



Sistema sem água
Válvulas para ajustar o consumo de água
Média: 0,3l/m²

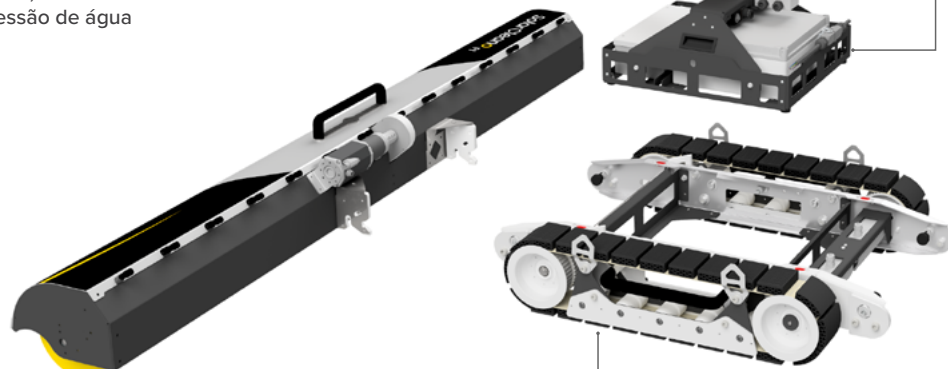

Escovas helicoidais de 1,1m a 2,2m com 4 tipos de cerdas

Rastos de lagarta topo de gama

Para limpeza a seco e a húmido
Para todo o tipo de instalações
Até 25° de inclinação

Sensores de ultra-sons para bordas proteção

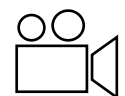

[Click here to watch our YouTube Playlist](#)

SolarCleano M1



[Descarregar a folha de dados](#)



Fácil manuseamento

Controlo remoto
Alcance de 200m
Autonomia de 24h
Resistência à água IP65



Estrutura leve

Dedicado a pequenas instalações



Aprovado para limpeza a seco



Quadro elétrico central

Alimentação eléctrica por bateria com uma autonomia de 3h



Liga-se a mangueiras de jardim normais de 13-15 mm de diâmetro e 2,5-8 bar de pressão de água.

Válvulas para regular o consumo de água (0,25 a 0,8L/m²)



Escovas helicoidais de 0,8 m com 4 tipos de cerdas. Limpeza a seco e húmida, até 18° de inclinação.

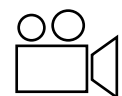

[Click here to watch our YouTube Playlist](#)

SolarCleano L1



[Descarregar a folha de dados](#)



Escovas com 2,45 m de largura



4 tipos de cerdas



Ideal para instalações de seguidores 1P



Inclinação máxima de 27°



2 baterias para uma autonomia de 4h



Limpa até 2000m²/h



Compatível com câmara e luzes LED

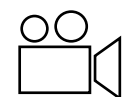
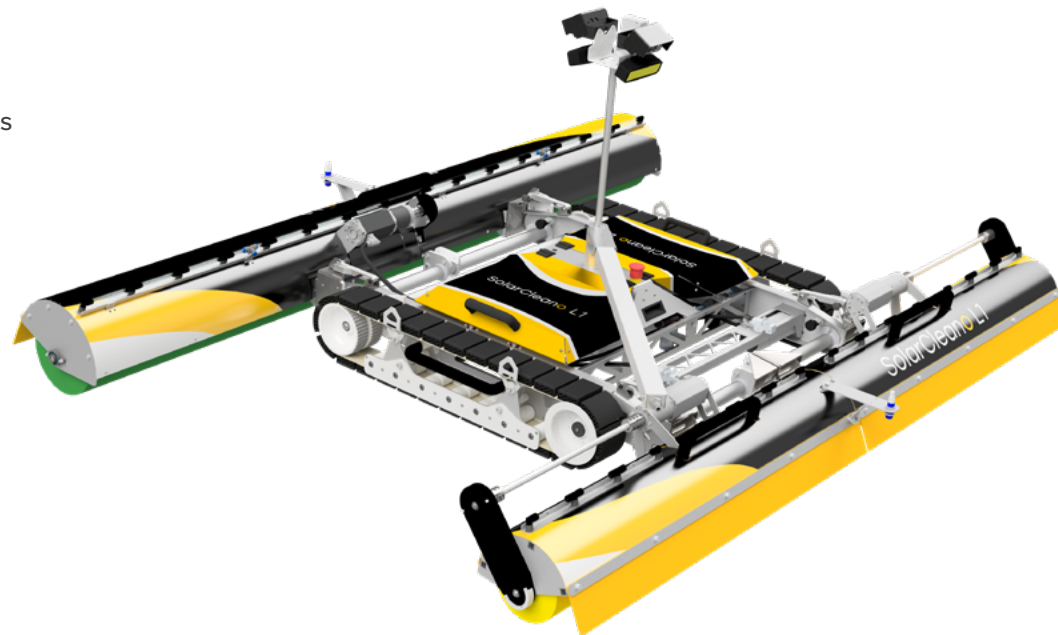

[Click here to watch our YouTube Playlist](#)

SolarCleano T1



[Descarregar a folha de dados](#)



1 operador individual



Ideal para instalação no solo



Inclinação máxima de 25°



Altura da plataforma
1.53 - 1.88m



Acelerar
até 54 m/min



Compatível com
SolarCleano F1, M1 e L1

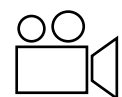

[Click here to watch our YouTube Playlist](#)

SolarCleano B1



[Descarregar a folha de dados](#)



Controlo remoto

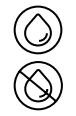

Para limpeza com água e sem água



Solução para a escala de utilidade terrestre centrais solares à escala terrestre



Capacidade de limpeza até 8MW por dia



Diferentes opções de escova até 6m



Auto-adaptação à altura e à inclinação

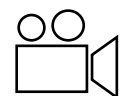



[Click here to watch our YouTube Playlist](#)

SolarCleano B1A





[Descarregar a folha de dados](#)

 Totalmente autónomo robô de limpeza a seco

 Solução para centrais solares à escala terrestre

 Capacidade de limpeza até 15MW por dia

 Diferentes opções de escova até 6m

 Auto-adaptação à altura e à inclinação

 Sessões programadas para limpeza em qualquer altura



Oferecemos soluções autónomas de limpeza de pontes solares totalmente personalizadas para as **suas centrais eléctricas de grande escala**

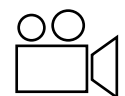

[Click here to watch our YouTube Playlist](#)

Accessories

		COMPATIBLE WITH			
		F1	M1	T1	L1
	Planador de segurança Para uma limpeza mais segura em instalações de mais de 25°.	●	●		●
	Luz LED Solução para a limpeza nocturna. A luz está associada a um conjunto de câmara e ecrã.	●			●
	Sistema de osmose Purificação da água de limpeza sem resíduos nos colectores solares.	●	●		●
	Escovas de 1,2m (F1) ou 2m45 (L1) Para limpeza a húmido e a seco em limpeza húmida e seca em diferentes tipos de sujidade.	●			●
	Escovas de 1,1 m Especialmente concebidas para a limpeza de instalações este-oeste e flutuantes, e de linhas em telhados.	●			
	Escovas de 0,8 m Para a limpeza a húmido e a seco de diferentes tipos de sujidade.		●		
	Escovas de 2,2 m Para a limpeza a seco e a húmido em diferentes tipos de sujidade.	●			

		COMPATIBLE WITH			
		F1	M1	T1	L1
	Rodas flutuantes Tornar a sua limpeza mais fluida em painéis flutuantes e instalações inteligentes de inteligentes.	●	●		
	Galileo Acompanhe o desempenho de todos os seus robôs, recolha dados e planeie a sua manutenção.	●	●		●
	Carregador adicional Manter as suas baterias sempre carregadas.	●	●		●
	Carregador adicional de 15A (T1) Manter as baterias sempre carregadas.			●	
	Conjunto de ferramentas Ter todas as ferramentas necessárias para a manutenção do robot para a sua própria manutenção.	●	●	●	●
	Equipamento anti-queda Arnês e cordões de alta qualidade.	●	●		●

		COMPATIBLE WITH			
		F1	M1	T1	L1
	Kit de peças sobressalentes Manutenção simples e rápida do robot, poupando o tempo de espera.	●	●		●
	Bateria do controlo remoto Permite que o robot limpe durante mais tempo.	●	●	●	●
	Carregador de pilhas do controlo remoto Se tiver várias baterias, certifique-se de que tem carregadores suficientes!	●	●	●	
	Câmara e ecrã Aumenta a segurança da operação e permite-lhe pilotar a partir do solo ou se a visão estiver obstruída.	●			●
	Pulverizador Espalha facilmente o produto de limpeza dedicado em painéis particularmente sujos (líquenes, cimento, excrementos de aves,...)	●			
	Sensor anti-queda Detecta o fim da linha dos painéis para evitar eficazmente qualquer queda ou outros acidentes.	●			●

Demonstrações, formação e apoio



Demonstrações

- Organizamos regularmente demonstrações gratuitas e estamos prontos a apresentar-lhe o nosso robot solar ao vivo na sua instalação.
- Contacte-nos a qualquer momento para um pedido de demonstração.
sales@solarcleano.com



Formação

- O nosso pessoal experiente deu muitas formações sobre limpeza robótica de painéis a empresas de limpeza locais. A nossa experiência mostra que quanto melhor formar os seus empregados, melhor eles utilizarão e manterão o seu robot.
- Entre em contacto para um pedido de formação.
sales@solarcleano.com



Apoio e manutenção

- Com uma equipa de serviço pós-venda qualificada e multilingue à sua disposição, estamos ansiosos por responder às suas perguntas e estudar as suas especificações técnicas.
- Das 7h às 18h (GMT+1), 5 dias por semana.
service@solarcleano.com



O que representamos



Inovação

- Engenharia de ponta
- Soluções personalizadas para as suas necessidades



Serviço ao cliente

- Uma equipa dedicada e multilingue ao seu serviço
- 10 línguas faladas
- Das 7h às 18h (GMT+2), 5 dias por semana



Qualidade

- Certificação ISO 9001 e ISO 14001
- Fabricado na Europa, em conformidade com as mais recentes normas e regulamentos europeus (CE)
- Robôs de limpeza semi-autónomos N°1 no mercado



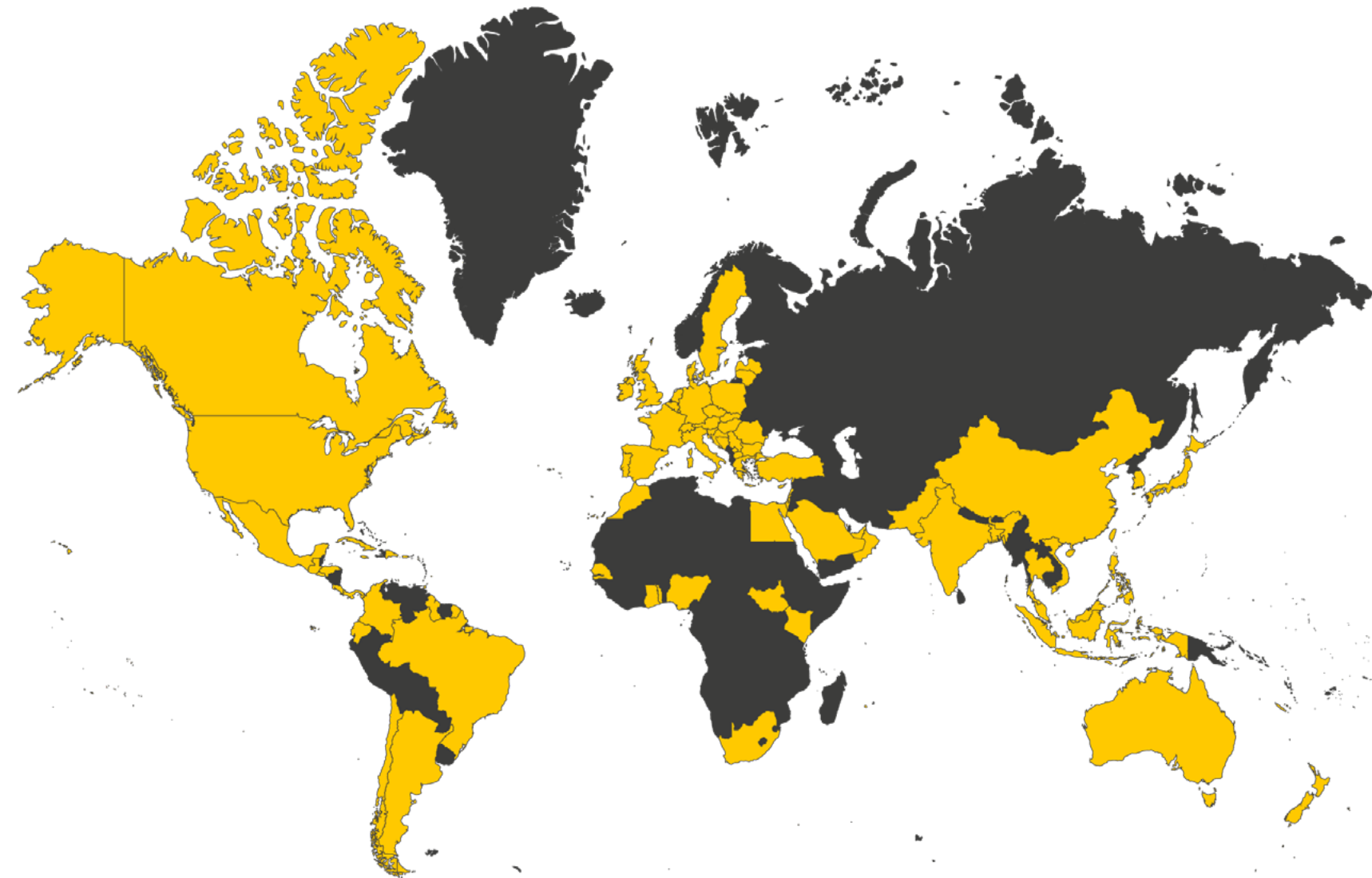

Presença global

- Já em mais de 90 países nos 5 continentes





A evolução da SolarCleano

- 
Tecnologia no centro

- 
Actualizações regulares dos produtos para garantir a máxima eficiência

- 
Lançamento regular de novos produtos

- 
Parcerias com clientes para obter feedback e melhorias

- 
Testes exaustivos em todos os produtos

- 
Manutenção regular e actualizações oferecem

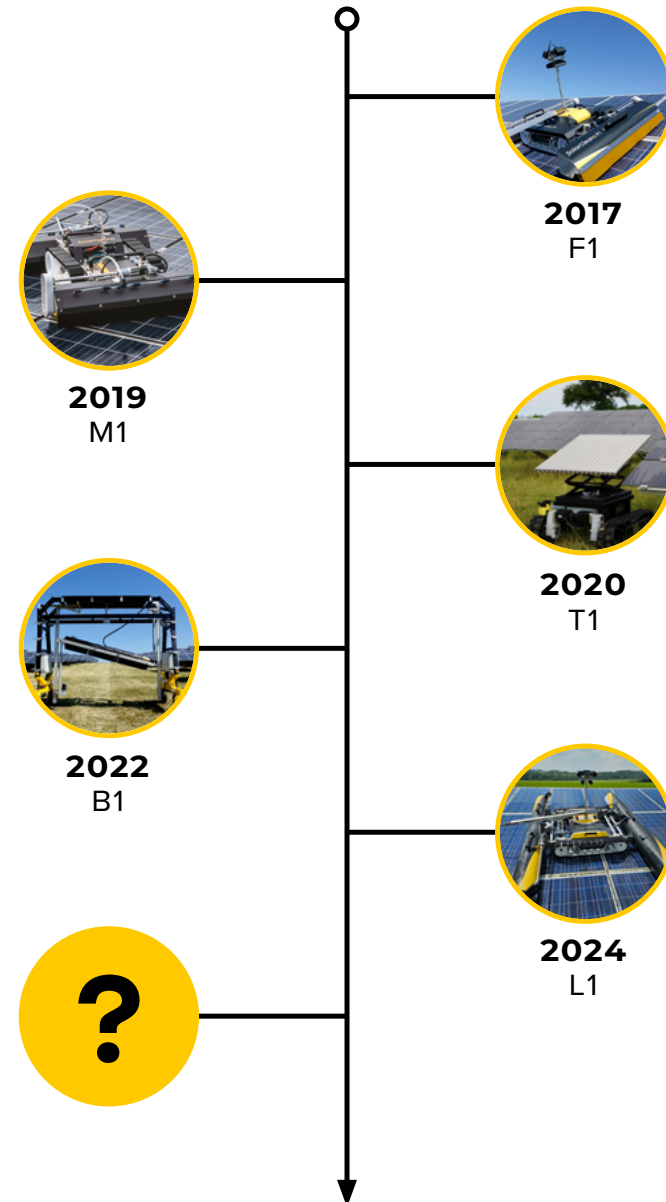

A inovação está no nosso ADN

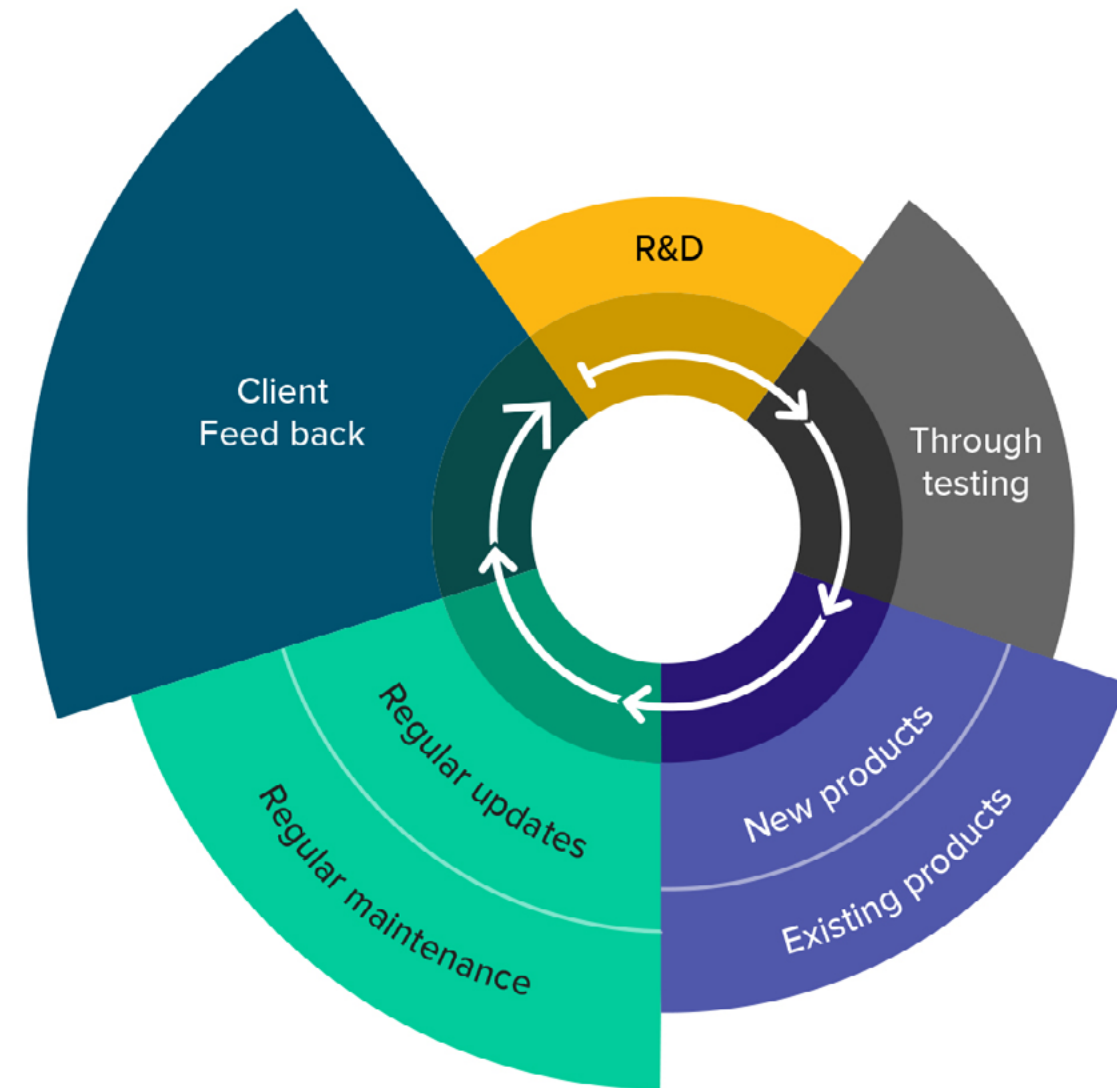



A limpeza regular mantém a sua instalação fotovoltaica e pode ajudá-la a recuperar o seu desempenho, e contribui para manter a sua instalação em bom estado. A reflexão da luz solar diminui com a sujidade e reduz a absorção da energia solar pelas células fotovoltaicas. Por conseguinte, a limpeza regular dos seus painéis solares é considerada um bom investimento.

Porquê limpar?

Antes da limpeza

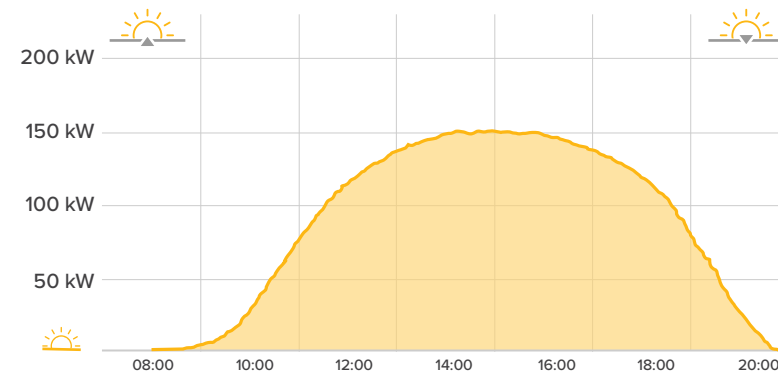

atual		dia	
corrente injectada Pac	31.96 kW	produção	1.14 MWh
potência do gerador Pdc	35.82 kW	compensação por injeção	658.14 €
taxa de eficiência e n estado	89 %	rendimento específico	4.56 kWh/kWp
	24x MPP	estimativa	189.59 %
		Prevenção total de emissões de CO2	1644.88 t

Após a limpeza

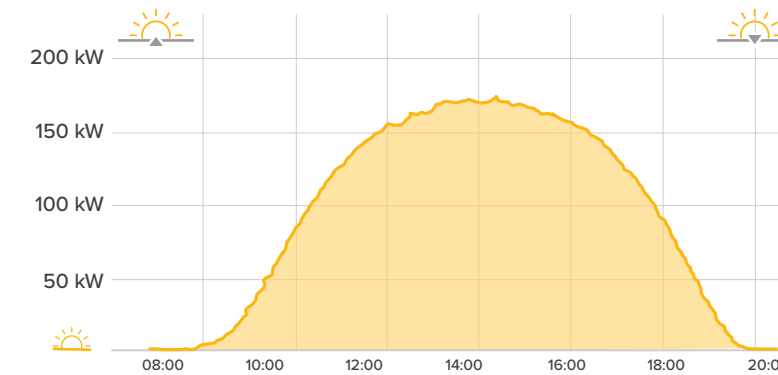

atual		dia	
corrente injectada Pac	31.96 kW	produção	1.3 MWh
potência do gerador Pdc	35.82 kW	compensação por injeção	752.83 €
taxa de eficiência e n estado	89 %	rendimento específico	5.22 kWh/kWp
	24x MPP	estimativa	167.9 %
		Prevenção total de emissões de CO2	1644.88 t

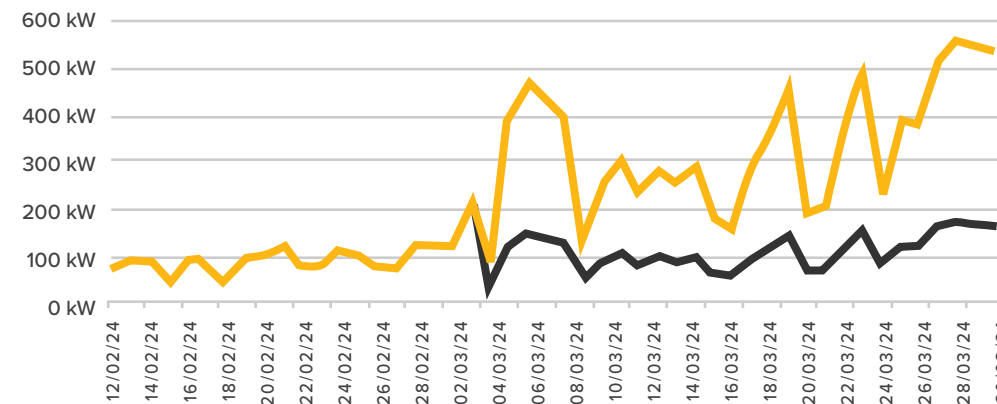

Produção fotovoltaica

Antes de /Depois de limpeza

— produção sem limpeza
— produção com limpeza



SolarCleano S.A.R.L.

Rue Gustave Loosé, 2-4
L-8346 Grass
Luxembourg

Contactar-nos

+352 28 80 69
info@solarcleano.com
solarcleano.com

Siga-nos @solarcleano

LinkedIn
Facebook
Instagram
X
YouTube

