

PRODUCTS CATALOG

SolarCleano



*La solution unique pour tous vos nettoyages
et entretiens solaires*

Table des matières

3	Vue d'ensemble	SolarCleano B1A	10
5	SolarCleano F1	Accessoires	11
6	SolarCleano M1	Démonstrations, formations et support	12
7	SolarCleano L1	Ce que nous représentons	13
8	SolarCleano T1	L'innovation est dans notre ADN	14
9	SolarCleano B1	Pourquoi nettoyer ?	15

Vue d'ensemble

**F1****M1****L1****T1****B1****B1A**

	F1	M1	L1	T1	B1	B1A
Contrôles	A distance	A distance	A distance	A distance	A distance	Autonome
Capacité de nettoyage	1120 m ² /h	600m ² /h	2000 m ² /h	N/A	3000 m ² /h	3000 m ² /h
Longueur	1450 mm	1139 mm	1800 mm	1300 mm	6908 mm	6908 mm
Largeur	1315 mm	479 mm	2483 mm	1200 mm	1740 mm	1740 mm
Hauteur	333 mm	893 mm	386 mm	700 mm	3504 mm	3504 mm
Poids	80 kg	37 kg	110 kg	350 kg	1100 kg	1100 kg
Types de brosses	4 types	4 types	4 types	N/A	4 types	4 types
Net. humide ou à sec	Humide/A sec	Humide/A sec	Humide/A sec	N/A	Humide/A sec	A sec
Vitesse maximum	40 m/min	30 m/min	40 m/min	54 m/min	40 m/min	20 m/min
Portée de la télécom.	200 m	200 m	200 m	200 m	200 m	N/A
Autonomie de la bat.	1h45	3h	4h	4h	7h à 12h avec panneaux	7 à 12h avec panneaux

Vue d'ensemble



Les robots les plus rapides du marché, de 500 à 4000 m²/h



Fonctionnement dans toutes les conditions



Un an de garantie avec SAV dédié



Pas de microfissures : Certification Fraunhofer



Une gamme de robots pour tous les budgets et tous les types d'installations de panneaux solaires



Convient également pour le nettoyage des fenêtres et des verrières



Pas de travail en hauteur : commande à distance depuis le sol

4 types de brosses pour différentes conditions d'encrassement

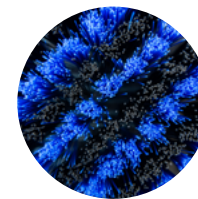

Douce

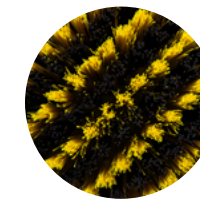

Standard

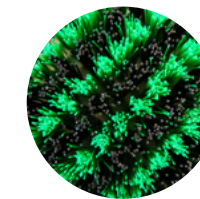

Dure

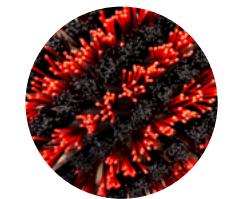

Très dure

SolarCleano F1

 [Télécharger la fiche technique](#)

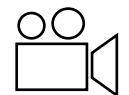
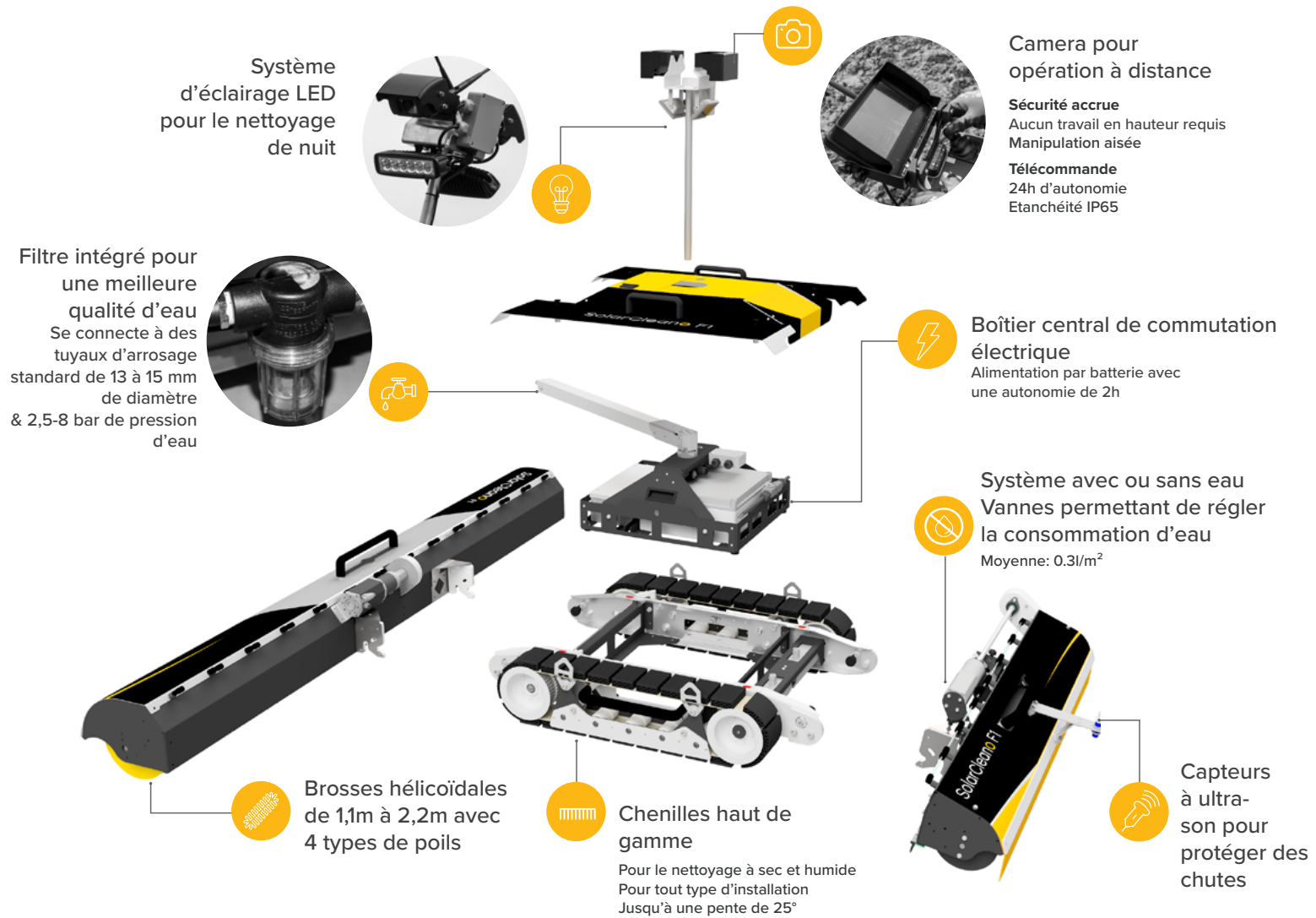

Click here to watch our YouTube Playlist

www.solarcleano.com

www.solarcleano.com

SolarCleano M1



[Télécharger la fiche technique](#)



Manipulation aisée
Télécommande
Portée de 200m
Autonomie de 24h
Étanchéité IP65



Structure légère
Dédié aux petites installations



Approuvé pour le nettoyage à sec

Se connecte aux tuyaux d'arrosage standard de 13 à 15 mm de diamètre & 2,5-8 bar de pression d'eau
Valves pour ajuster la consommation d'eau (0,25 à 0,8L/m2)

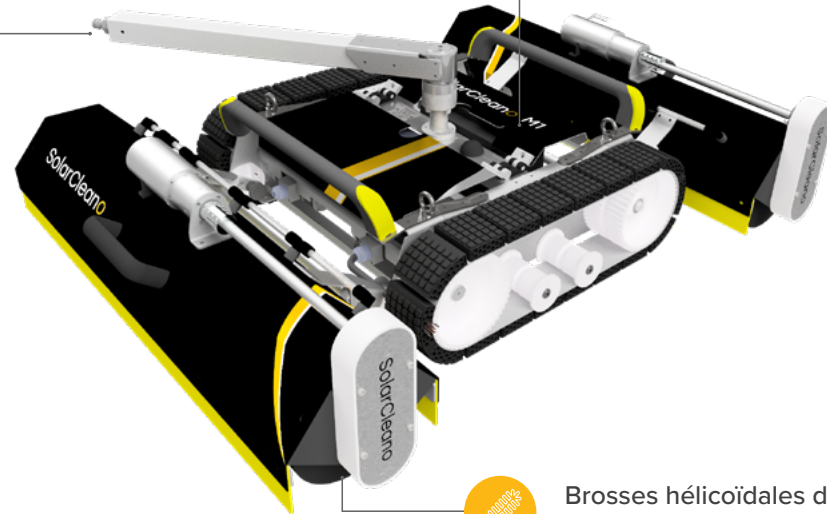

Boîtier électrique central
Alimentation par batterie avec une autonomie de 3h



Brosses hélicoïdales de 0,8 m avec 4 types de poils
Nettoyage à sec et humide, jusqu'à une pente de 18°

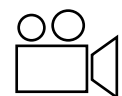

[Click here to watch our YouTube Playlist](#)

SolarCleano L1



[Télécharger la fiche technique](#)



Brosses de 2,45 m



4 types de poils



Idéal pour les installations de trackers 1P



Inclinaison maximale 27°



2 batteries pour 4h d'autonomie



Nettoie jusqu'à 2000m²/h



Compatible avec la camera et les lampes LED

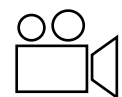
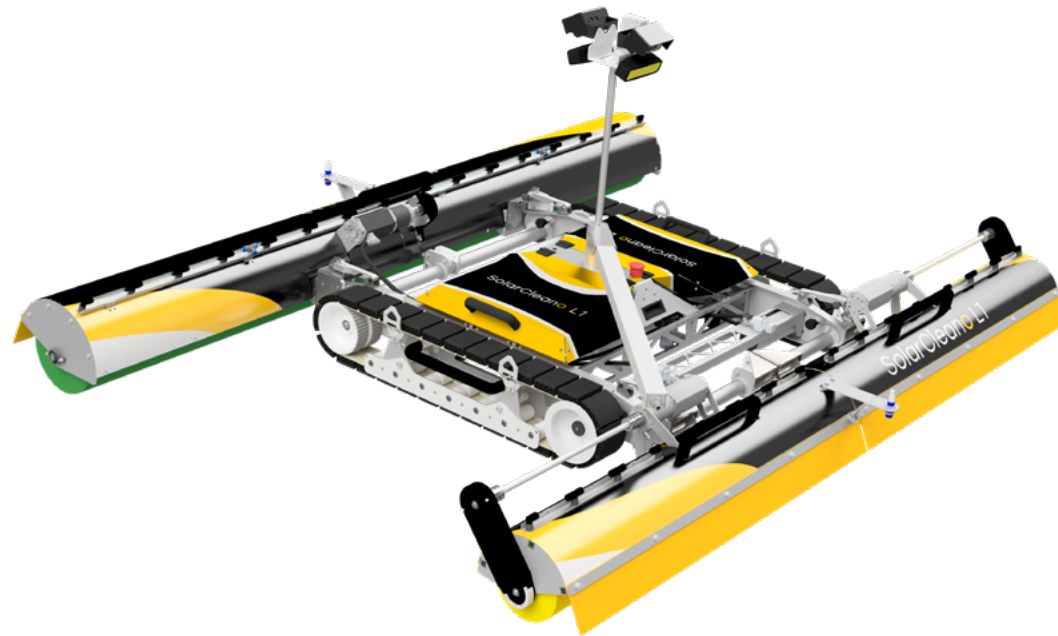

[Click here to watch our YouTube Playlist](#)

SolarCleano T1



[Télécharger la fiche technique](#)



1 opérateur unique



Idéal pour une installation au sol



Inclinaison maximale 25°



Hauteur de la plate-forme 1.53 - 1.88m



Vitesse jusqu'à 54 m/min



Compatible avec SolarCleano F1, M1 & L1

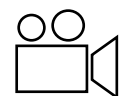

[Click here to watch our YouTube Playlist](#)

SolarCleano B1



[Télécharger la fiche technique](#)



Télécommandé

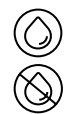

Pour le nettoyage à l'eau et à sec



Solution pour les centrales solaires au sol à grande échelle



Capacité de nettoyage jusqu'à 8 MW par jour



Différentes options de brosse jusqu'à 6m



Auto-adaptation à la hauteur et à l'inclinaison

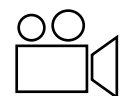



[Click here to watch our YouTube Playlist](#)

SolarCleano B1A





[Télécharger la fiche technique](#)

 Robot de nettoyage à sec entièrement autonome

 Solution pour les centrales solaires au sol en zone aride

 Capacité de nettoyage jusqu'à 15 MW par jour

 Différentes options de brosse jusqu'à 6m

 Auto-adaptation à la hauteur et à l'inclinaison

 Séances programmées pour un nettoyage à tout moment





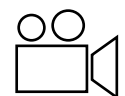

Nous proposons des solutions **autonomes** et entièrement personnalisées de nettoyage des ponts solaires pour vos centrales électriques à **grande échelle**.



[Click here to watch our YouTube Playlist](#)

Accessoires

		COMPATIBLE WITH			
		F1	M1	T1	L1
	Safety glider Pour un nettoyage plus sûr sur les installations de plus de 25°.	●	●		●
	Lampe LED Solution pour le nettoyage de nuit. La lampe est associée à une caméra et à un écran.	●			●
	Osmoseur Purification de l'eau de nettoyage sans résidus sur les panneaux solaires.	●	●		●
	Brosses d'1.2m (F1) ou 2m45 (L1) Pour le nettoyage à sec et à l'eau différents types de salissures.	●			●
	Brosses d'1.1m Spécialement conçu pour le nettoyage des installations est-ouest et flottantes.	●			
	Brosses d'0.8m Pour le nettoyage à sec et à l'eau de différents types de salissures.		●		
	Brosses 2.2m Pour le nettoyage à sec et à l'eau de différents types de salissures.	●			

		COMPATIBLE WITH			
		F1	M1	T1	L1
	Roues Flottantes Rend votre nettoyage plus fluide sur les panneaux flottants et les installations de trackers solaires.	●	●		
	Galileo Suivez toutes les performances de vos robots, collectez des données et planifiez votre maintenance.	●	●		●
	Chargeur supplémentaire Gardez vos batteries toujours bien chargées.	●	●		●
	Chargeur de 15A (T1) Garder ses batteries toujours bien chargées.				●
	Caisse à outils Gardez tout le matériel nécessaire à la maintenance de vos robots près de vous.	●	●	●	●
	Equipement anti-chute Harnais et longes de haute qualité.	●	●		●

		COMPATIBLE WITH			
		F1	M1	T1	L1
	Kit de pièces de rechange Maintenance simple et rapide du robot en évitant le temps d'attente.	●	●		●
	Pile de la télécommande Permet de contrôler votre robot plus longtemps.	●	●	●	●
	Chargeur de batterie de la télécommande Si vous avez plusieurs piles, assurez-vous d'avoir suffisamment de chargeurs !	●	●	●	●
	Camera et écran Il augmente la sécurité des opérations et permet de piloter depuis le sol ou en cas d'obstruction de la vue.	●			●
	Sprayer Permet d'étaler facilement le produit de nettoyage sur les panneaux très sales (lichen, ciment, fientes d'oiseaux,...).	●			
	Capteur anti-chute Détection de la fin de la ligne des panneaux afin de prévenir efficacement toute chute ou autre accident.	●			●

Démonstrations, formation et support



Démos

- Démonstrations de nettoyage de panneaux solaires.
- Nous organisons régulièrement des démonstrations gratuites.
- Contactez-nous maintenant pour une demande.

sales@solarcleano.com



Formations

- Notre personnel expérimenté a dispensé de nombreuses formations sur le nettoyage robotisé de panneaux à des entreprises locales. Mieux vous formez vos employés, mieux ils utiliseront et entretiendront votre robot.
- Prenez contact avec nous pour une demande de formation.

sales@solarcleano.com



Support et maintenance

- Avec une équipe de service après-vente qualifiée et multilingue à votre disposition, nous nous réjouissons de répondre à vos questions et d'étudier vos spécifications techniques.
- 7 am - 6 pm (GMT+1) 5 jours/semaine.

service@solarcleano.com



Ce que nous représentons



Innovation

- Une ingénierie de pointe
- Des solutions personnalisées pour répondre à vos besoins



Service client

- Une équipe dévouée et multilingue à votre service
- 10 langues parlées
- 7 am - 6 pm (GMT+2), 5 jours/semaine



Qualité

- Certifications ISO 9001 & ISO 14001
- Fabriqué en Europe, conforme aux dernières normes et réglementations européennes (CE)
- N°1 robots de nettoyage semi-autonomes sur le marché







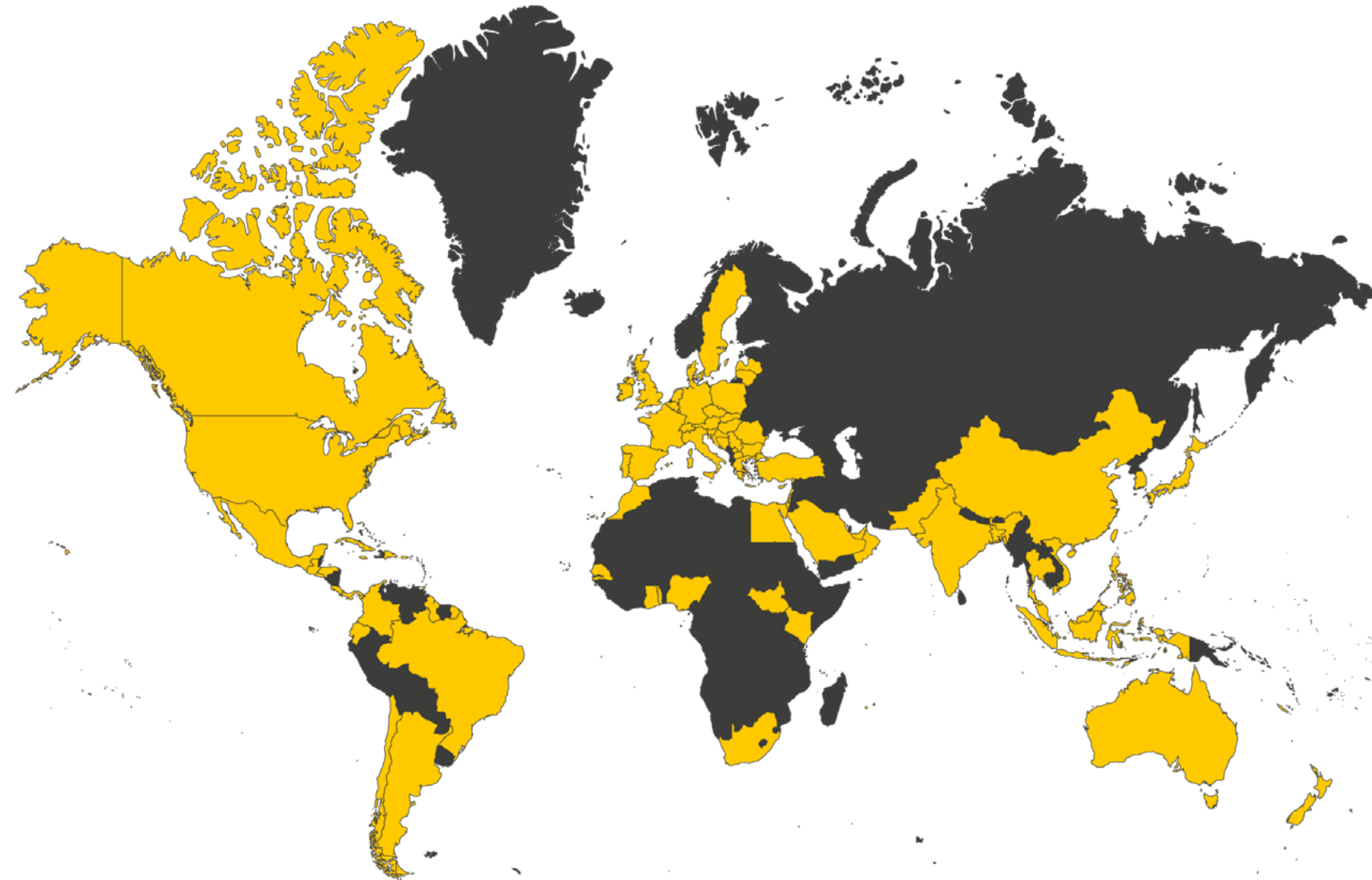

Présence mondiale

- Déjà dans plus de 90 pays sur 5 continents



L'Evolution de SolarCleano

L'innovation fait partie de notre ADN

-  Une équipe de R&D compétente, la technologie au cœur de l'action
-  Mises à jour régulières des produits pour garantir une efficacité optimale
-  Lancement régulier de nouveaux produits
-  Partenariats avec les clients pour obtenir un retour d'information et des améliorations
-  Tests approfondis sur tous les produits
-  Entretiens et mises à jour régulières

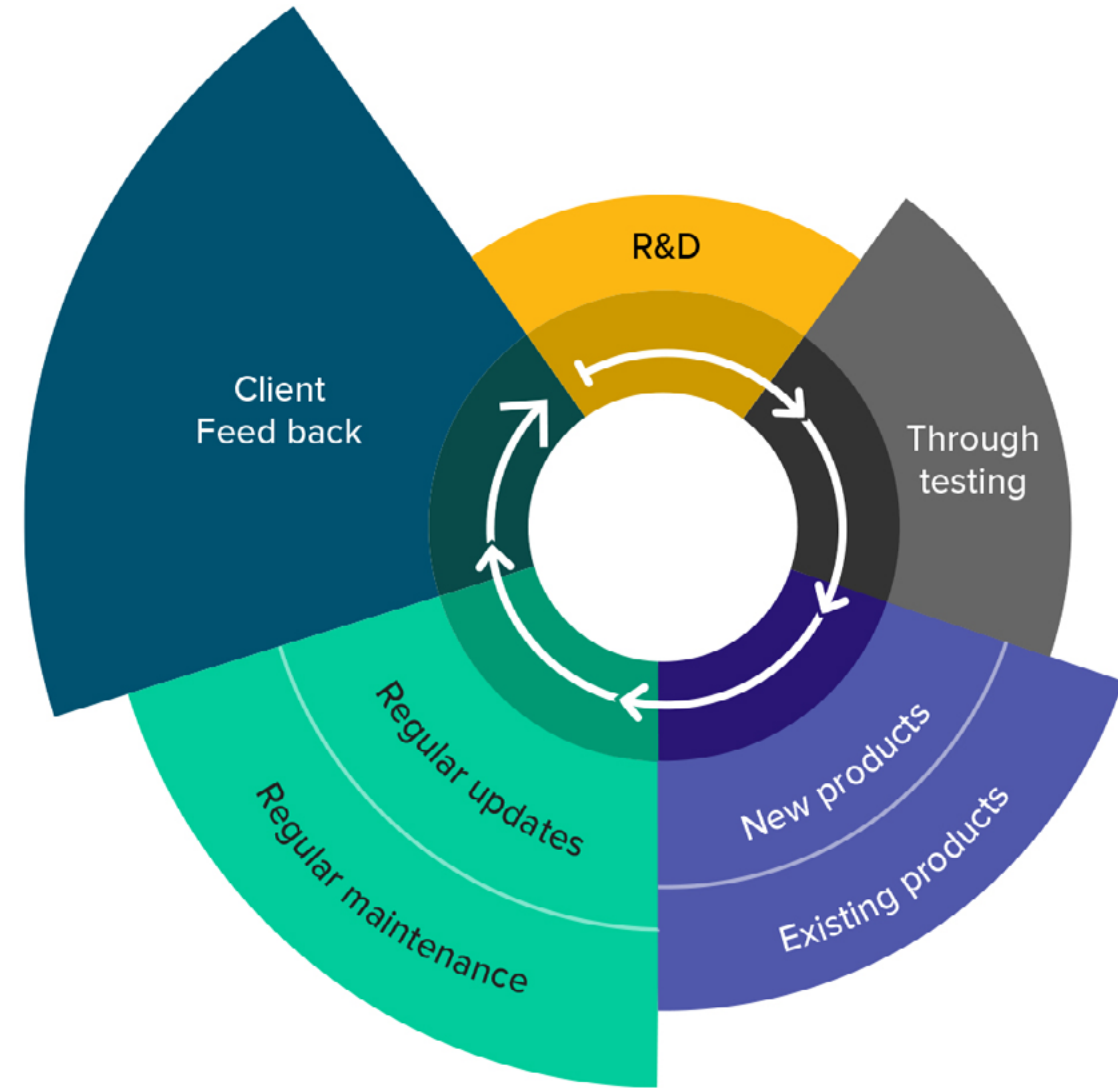
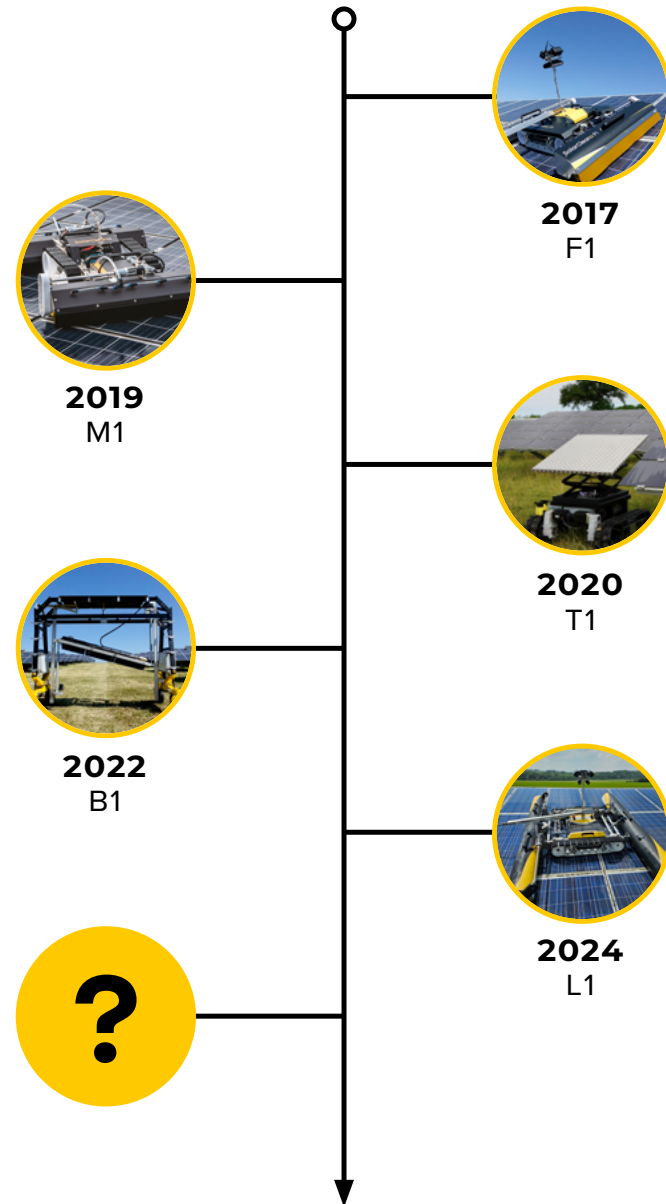



Un nettoyage régulier entretient votre installation photovoltaïque et peut l'aider à retrouver des performances, et participe à maintenir votre installation en bon état. La réflexion de la lumière solaire diminue avec les salissures et réduit l'absorption de l'énergie solaire sur les cellules photovoltaïques. En conséquence, le nettoyage régulier de vos panneaux solaires est considéré comme un bon investissement.

Pourquoi nettoyer ?

Avant le nettoyage

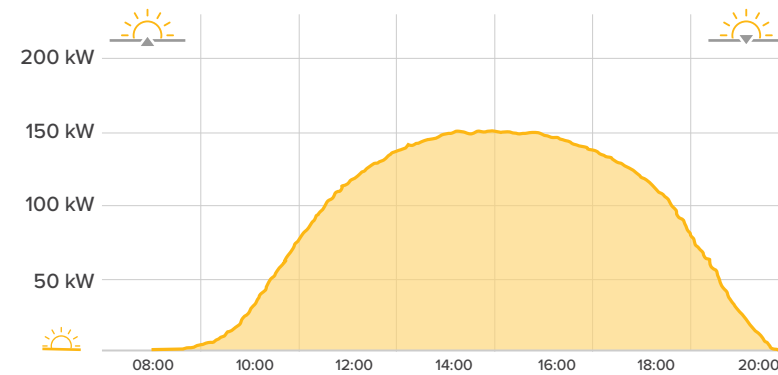

actuellement		jour	
courant injecté Pac	31.96 kW	production	1.14 MWh
puissance du générateur Pdc	35.82 kW	compensation injectée	658.14 €
taux d'efficacité	89 %	rendement spécifique	4.56 kWh/kWp
statut	24x MPP	estimation	189.59 %
		Evitement total d'émissions CO2	1644.88 t

Après le nettoyage

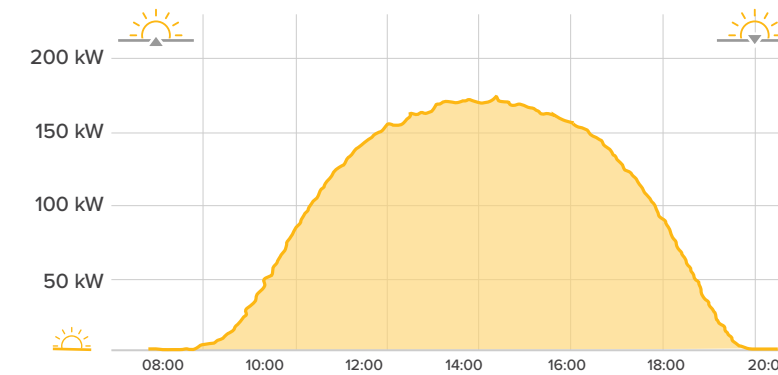

actuellement		jour	
courant injecté Pac	31.96 kW	production	1.3 MWh
puissance du générateur Pdc	35.82 kW	compensation injectée	752.83 €
taux d'efficacité	89 %	rendement spécifique	5.22 kWh/kWp
statut	24x MPP	estimation	167.9 %
		Evitement total d'émissions CO2	1644.88 t

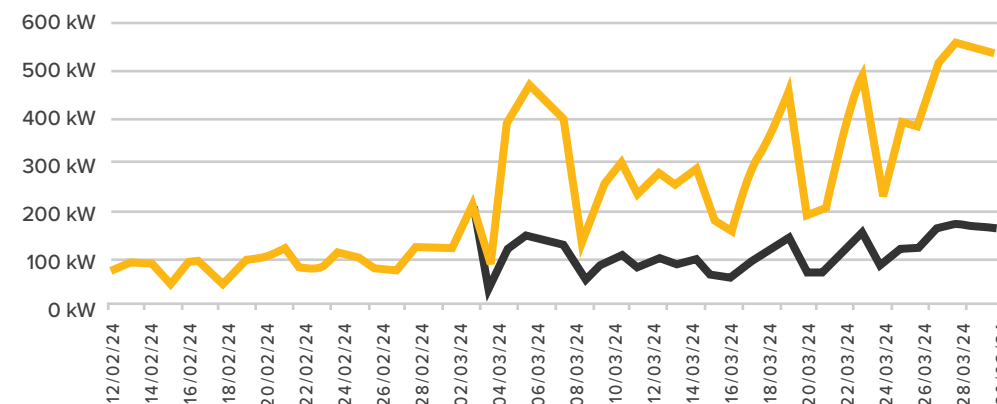

Production photovoltaïque

Avant/Après nettoyage

— production avec nettoyage
— production sans nettoyage

SolarCleano



SolarCleano S.A.R.L.

Rue Gustave Loosé, 2-4

L-8346 Grass

Luxembourg

Contactez-nous

+352 28 80 69

info@solarcleano.com

solarcleano.com



Suivez-nous @solarcleano

LinkedIn

Facebook

Instagram

X

YouTube

