

PRODUCTS CATALOG

SolarCleano



*Alles aus einer Hand für Ihre Solarreinigung
& Wartungsbedarf*

Inhaltsübersicht

3	Allgemeiner Überblick	SolarCleano B1A	10
5	SolarCleano F1	Zubehör	11
6	SolarCleano M1	Demos, Schulungen und Unterstützung	12
7	SolarCleano L1	Was wir vertreten	13
8	SolarCleano T1	Innovation liegt in unserer DNA	14
9	SolarCleano B1	Warum Reinigen?	15

Allgemeiner Überblick



	F1	M1	L1	T1	B1	B1A
Kontrolliert	Fernbedienung	Fernbedienung	Fernbedienung	Fernbedienung	Fernbedienung	Autonome
Reinigung Kapazität	1120 m ² /h	600 m ² /h	2000 m ² /h	N/A	3000 m ² /h	3000 m ² /h
Länge	1450 mm	1139 mm	1800 mm	1300 mm	6908 mm	6908 mm
Breite	1315 mm	479 mm	2483 mm	1200 mm	1740 mm	1740 mm
Höhe	333 mm	893 mm	386 mm	700 mm	3504 mm	3504 mm
Gewicht	80 kg	37 kg	110 kg	350 kg	1100 kg	1100 kg
Bürstenarten	4 Typen	4 Typen	4 Typen	N/A	4 Typen	4 Typen
Nass-Trocken-Reinigung	Nass/Trocken	Nass/Trocken	Nass/Trocken	N/A	Nass/Trocken	Trocken
Max. Geschwindigkeit	40 m/min	30 m/min	40 m/min	54 m/min	40 m/min	20 m/min
Reichweite	200 m	200 m	200 m	200 m	200 m	N/A
Lebensdauer der Batterie	1h45	3h	4h	4h	7h bis 12h mit Sonnenkollektoren	7h bis 12h mit Sonnenkollektoren

Allgemeiner Überblick



Die schnellsten Roboter auf dem Markt, von 500 bis 4000 m²/h



Betrieb unter allen Bedingungen



Ein Jahr Garantie mit spezieller After-Sales-Service



Keine Mikrorisse: Fraunhofer-Zertifizierung



Eine Reihe von Robotern für jedes Budget und alle Arten von Solarmodulanlagen



Auch für die Fenster- und Glasdachreinigung geeignet



No work at height: remote control from ground level

4 Bürstentypen für unterschiedliche Verschmutzungszustände

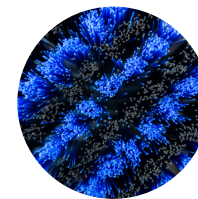

Weich

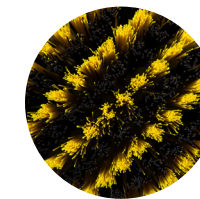

Standard

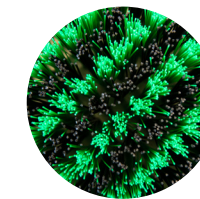

Hart

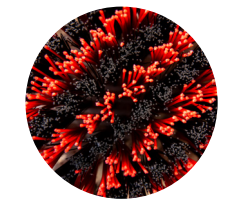

Sehr hart

SolarCleano F1



[Datenblatt herunterladen](#)

LED-Lichtsystem
für die Reinigung
bei Nacht

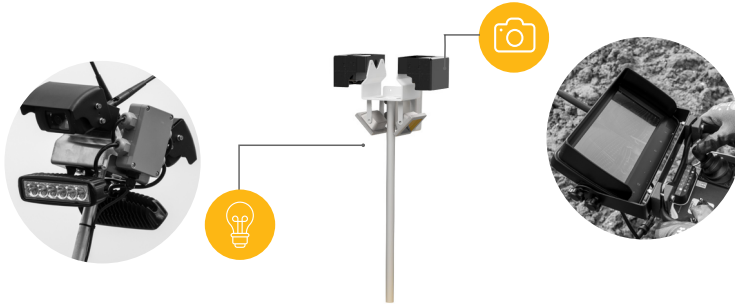

Kamera für
Fernsteuerung

Mehr Sicherheit
Keine Arbeiten in der Höhe erforderlich.
Einfache Handhabung

Fernsteuerung
Autonomie von 24 Stunden
Wasserdichtigkeit IP65

Eingebauter
Filter für beste
Wasserqualität
Zum Anschluss
an Standard-
Gartenschläuche mit
13-15 mm Durchmesser
& 2,5-8 bar Wasserdruck



Zentraler elektrischer Schaltkasten
Stromversorgung über Batterie mit
einer Autonomie von 2h

Wasserfreies System
Ventile zum Einstellen
des Wasserverbrauchs
Durchschnittlich: 0,3l/m²

Helikoidale
Bürsten
von 1,1m bis 2,2m
mit 4 Borstenarten

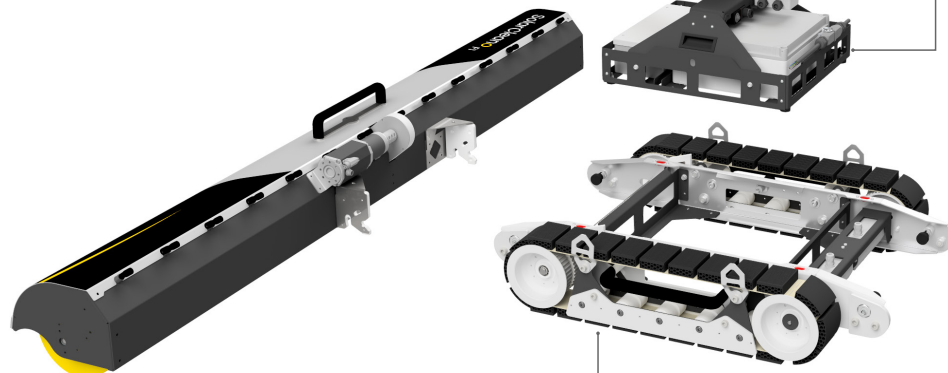

High-End-
Raupenraupen
Für Nass- und Trockenreinigung
Für alle Arten von Installationen
Bis zu 25° Neigung

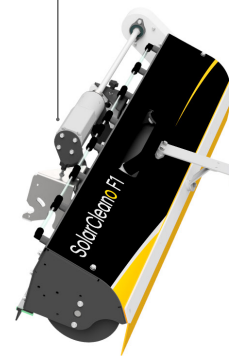

Ultra-Schall
Sensoren
für Kanten
Schutz



SolarCleano M1



[Datenblatt herunterladen](#)



Easy handling

Remote control
Range of 200m
Autonomy of 24h
Water resistance IP65



Lightweight structure

Dedicated to small installations



Approved for dry cleaning

Connects to standard garden hoses of 13-15mm diameter & 2.5-8 bar water pressure. Valves to adjust water consumption (0.25 to 0.8L/m²)

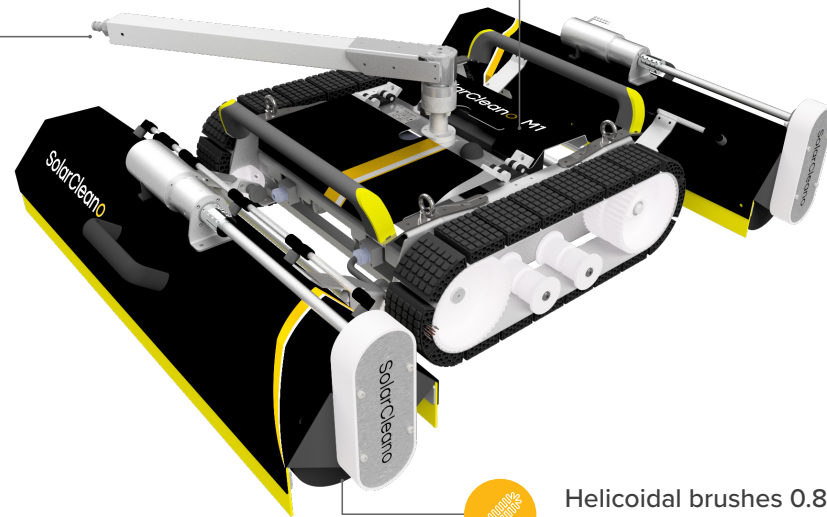

Central electric switching box
Power supply by battery with an autonomy of 3h



Helicoidal brushes 0.8m with 4 bristle types. Dry & wet cleaning, up to 18° slope.





SolarCleano L1



[Datenblatt herunterladen](#)

 2.45m wide brushes

 4 types of bristles

 Ideal for 1P trackers installations

 Max inclination 27°

 2 batteries for 4h autonomy

 Cleans up to 2000m²/h

 Compatible with camera and LED lights



SolarCleano T1



[Datenblatt herunterladen](#)



1 single operator



Ideal for ground-mounted installation



Max inclination 25°



Platform height
1.53 - 1.88m



Speed up
to 54 m/min



Compatible with
SolarCleano F1, M1 & L1



SolarCleano B1



[Datenblatt herunterladen](#)



Remote-controlled

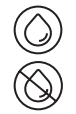

For both water and waterless cleaning



Solution to ground-based utility-scale solar plants



Cleaning capacity up to 8MW per day



Different options of brush up to 6m



Self-adaptation to height and inclination





SolarCleano B1A





[Datenblatt herunterladen](#)

 Fully autonomous dry-cleaning robot

 Solution to ground-based utility-scale solar plants

 Cleaning capacity up to 15MW per day

 Different options of brush up to 6m

 Self-adaptation to height and inclination







 Programmed sessions for cleaning anytime

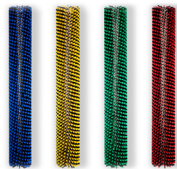





We offer fully bespoke autonomous solar bridge cleaning solutions to your **large-scale power plants**

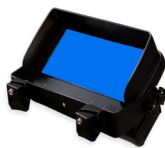

		COMPATIBLE WITH			
		F1	M1	T1	L1
	Sicherheitsgleiter Für eine sichere Reinigung bei Installationen von mehr als 25°.	●	●		●
	LED-Licht Die Lösung für die Reinigung bei Nacht. Das Licht ist mit einem Kamera- und Bildschirmset gekoppelt.	●			●
	Osmose-System Reinigt das Reinigungswasser ohne Rückstände auf den Solarmodulen.	●	●		●
	1,2m (F1) oder 2m45 (L1) Bürsten Für Nass- und Trockenreinigung bei verschiedenen Verschmutzungsarten.	●			●
	1,1m-Bürsten Speziell für die Reinigung von Ost-West- und schwimmenden Anlagen sowie von Leitungen auf Dächern entwickelt.	●			
	0,8m-Bürsten Für die Nass- und Trockenreinigung bei verschiedenen Verschmutzungsarten.		●		
	2,2m-Bürsten Für die Nass- und Trockenreinigung bei unterschiedlichen Verschmutzungen.	●			

		COMPATIBLE WITH			
		F1	M1	T1	L1
	Schwimmende Räder Für eine flüssigere Reinigung bei schwimmenden Paneelen und intelligenten Solartracker-Installationen.	●	●		
	Galileo Verfolgen Sie alle Leistungen Ihrer Roboter, sammeln Sie Daten und planen Sie Ihre Wartung.	●	●		●
	Zusätzliches Ladegerät Damit Ihre Batterien immer voll aufgeladen sind.	●	●		●
	Zusätzliches Ladegerät 15A (T1) Damit Ihre Batterien immer voll aufgeladen sind.			●	
	Werkzeugsatz Sie haben alle notwendigen Werkzeuge für die Wartung des Roboters mit sich führen.	●	●	●	●
	Ausrüstung zur Absturzsicherung Hochwertige Auffanggurte und Lanyards.	●	●		●

		COMPATIBLE WITH			
		F1	M1	T1	L1
	Ersatzteil-Kit Einfache und schnelle Wartung des Roboters durch Einsparung von Wartezeit.	●	●		●
	Batterie für die Fernbedienung Ermöglicht Ihrem Roboter eine längere Reinigungsdauer.	●	●	●	●
	Ladegerät für die Fernbedienungsbatterie Wenn Sie mehrere Batterien haben, stellen Sie sicher, dass Sie genügend Ladegeräte haben!	●	●	●	
	Kamera und Bildschirm Erhöhen die Betriebssicherheit und ermöglichen es Ihnen, den Roboter vom Boden aus zu steuern, oder wenn die Sicht behindert ist.	●			●
	Sprühgerät Verteilt auf einfache Weise ein spezielles Reinigungsmittel auf besonders verschmutzten Platten (Flechten, Zement, Vogelkot,...)	●			
	Anti-Sturz-Sensor Erkennt das Ende der Plattenlinie, um Stürze oder andere Unfälle wirksam zu verhindern.	●			●

Demos, Schulungen und Unterstützung



Demos

- Wir veranstalten regelmäßig kostenlose Vorführungen und sind bereit, Ihnen unseren Solarroboter live auf Ihrer Anlage zu präsentieren.
- Kontaktieren Sie uns jederzeit für eine Demo-Anfrage.

sales@solarcleano.com



Schulungen

- Unser erfahrenes Personal hat viele Schulungen für lokale Reinigungsunternehmen durchgeführt. Unsere Erfahrung zeigt: Je besser Sie Ihre Mitarbeiter schulen, desto besser werden sie Ihren Roboter nutzen und warten.
- Nehmen Sie Kontakt auf für eine Schulungsanfrage.

sales@solarcleano.com



Unterstützung und Wartung

- Ein qualifiziertes und mehrsprachiges Kundendienstteam steht Ihnen zur Verfügung und freut sich darauf, Ihre Fragen zu beantworten und Ihre technischen Spezifikationen zu prüfen.
- 7 a.m. - 6 p.m. (GMT+2) 5 Tage pro Woche.

service@solarcleano.com





Innovation

- Modernste Technik
- Maßgeschneiderte Lösungen für Ihren Bedarf



Kundenbetreuung

- Ein engagiertes und mehrsprachiges Team steht Ihnen zur Verfügung
- 10 gesprochene Sprachen
- 7 Uhr morgens bis 18 Uhr abends (GMT+2), 5 Tage pro Woche



Qualität

- Zertifiziert nach ISO 9001 und ISO 14001
- Hergestellt in Europa, konform mit den neuesten europäischen Normen und Vorschriften (CE)
- N°1 halbautonome Reinigungsroboter auf dem Markt



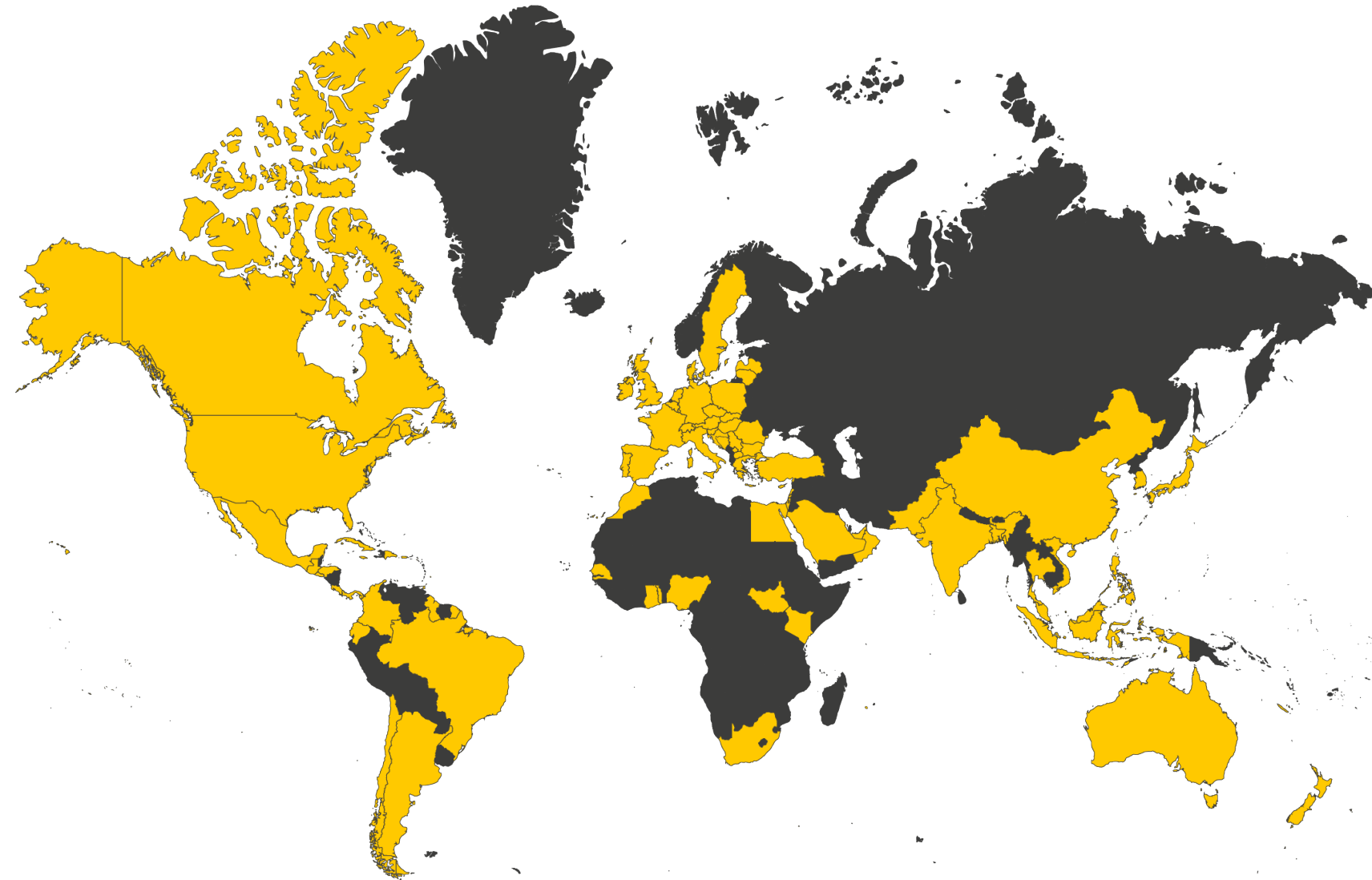

Globale Präsenz

- Bereits in mehr als 90 Ländern auf 5 Kontinenten





Die Entwicklung der SolarCleano

- 
Roboter-kompetentes F&E-Team, Technologie als Kernstück

- 
Regelmäßige Produktaktualisierungen

- 
Regelmäßige Veröffentlichung neuer Produkte

- 
Partnerschaften mit Kunden für Feedback und Verbesserungen

- 
Gründliche Prüfung für alle Produkte

- 
Regelmäßige Wartung und Updates bieten

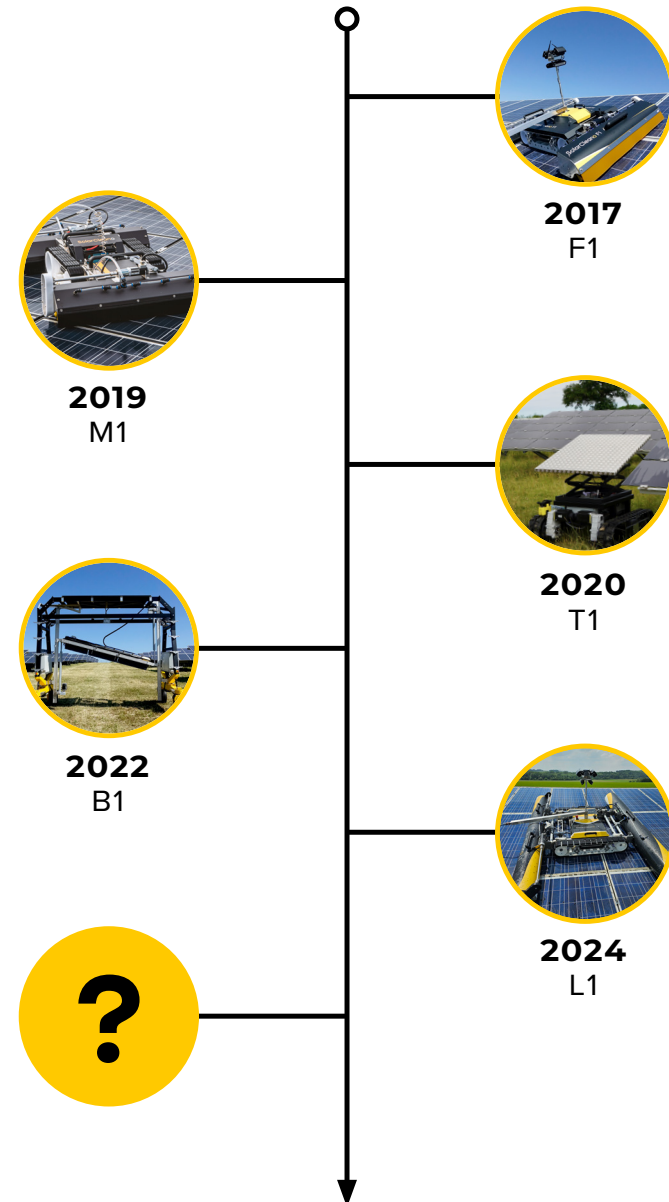

Innovation liegt in unserer DNA

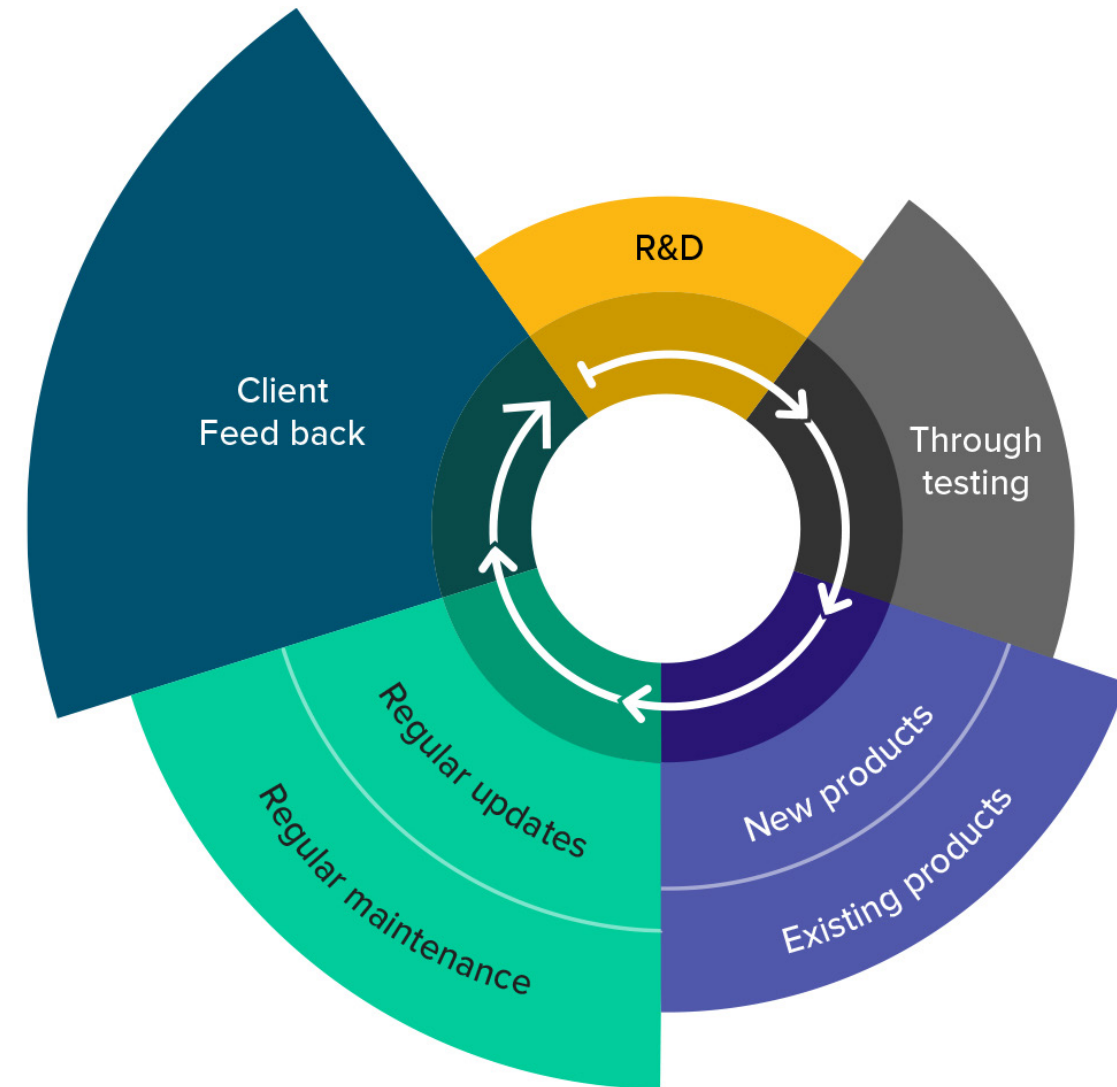



Eine regelmäßige Reinigung hält Ihre Photovoltaikanlage instand und kann dazu beitragen, dass sie ihre Leistung wiedererlangt und in einem guten Zustand bleibt. Die Sonnenlichtreflexion nimmt mit der Verschmutzung ab und verringert die Absorption der Sonnenenergie durch die Photovoltaikzellen. *Daher ist die regelmäßige Reinigung Ihrer Solarmodule eine gute Investition.*

Warum Reinigen?

Vor der Reinigung

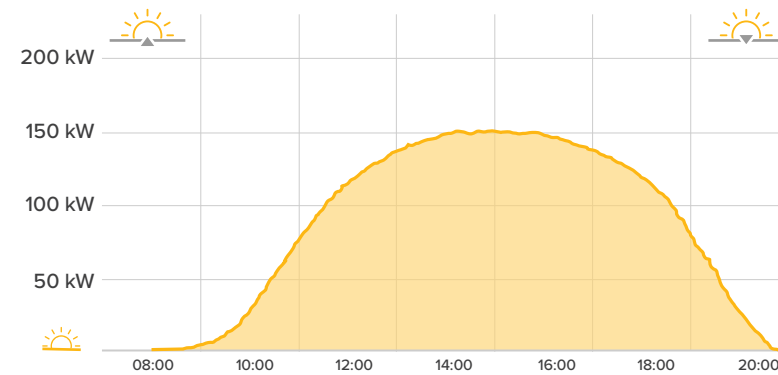

aktuell		Tag	
eingespeiste Stromleistung Pac	31.96 kW	Produktion	1.14 MWh
Potenz des Generators Pdc	35.82 kW	Einspritzkompensation	658.14 €
Wirkungsgrad und n	89 %	spezifische Ausbeute	4.56 kWh/kWp
Status	24x MPP	Schätzung	189.59 %
		Gesamte CO2-Emissionsvermeidung	1644.88 t

Nach der Reinigung

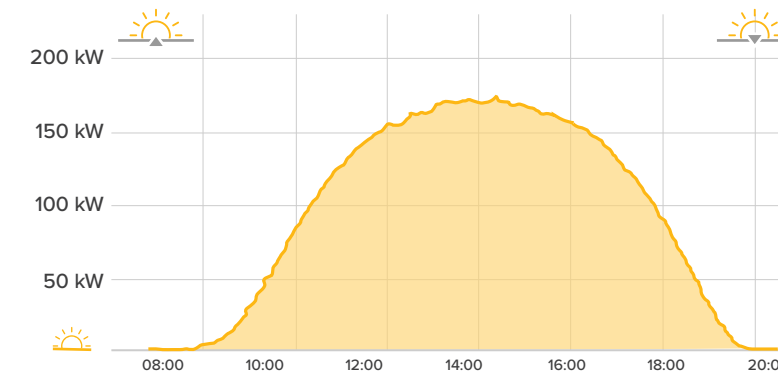

aktuell		Tag	
eingespeiste Stromleistung Pac	31.96 kW	Produktion	1.3 MWh
Potenz des Generators Pdc	35.82 kW	Einspritzkompensation	752.83 €
Wirkungsgrad und n	89 %	spezifische Ausbeute	5.22 kWh/kWp
Status	24x MPP	Schätzung	167.9 %
		Gesamte CO2-Emissionsvermeidung	1644.88 t

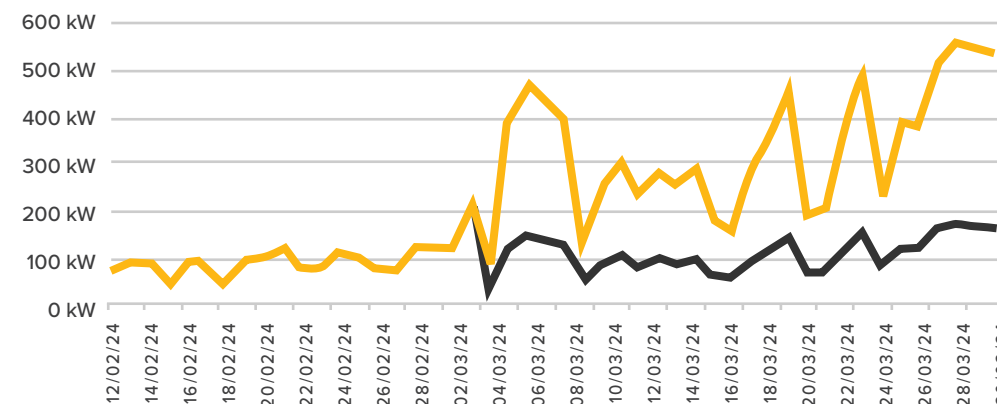

PV-Produktion

Vor / Nach Reinigung

- Produktion ohne Reinigung
- Produktion mit Reinigung



SolarCleano S.A.R.L.

Rue Gustave Loosé, 2-4

L-8346 Grass

Luxembourg

Kontakt

+352 28 80 69

info@solarcleano.com

solarcleano.com



Folgen Sie uns @solarcleano

LinkedIn

Facebook

Instagram

X

YouTube

